

Ausführung 7100 Kunststoffoberfläche
Korpus : Ahorn Nachbildung

Ausführung 1100 Kunststoffoberfläche
Korpus : Buche Nachbildung

Ausführung 9300 Kunststoffoberfläche
Korpus: Hellgrau











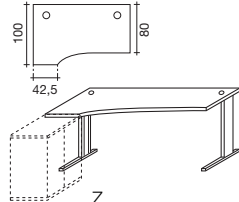



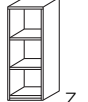

Bei allen Ausführungen handelt es sich um E1-Qualitätsspanplatten mit Melaminharz-Oberfläche - kratzfest - stoßfest - feuchtigkeitsabweisend - hitzebeständig - lichtbeständig

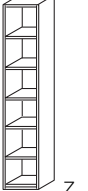
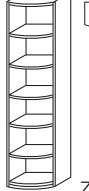
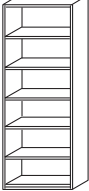
Produktbeschreibung:

- Modernes zerlegtes Bürosystem
- Schreibtische in 4 Breiten
- Beschläge aus Metall
- Plattenstärke 22mm/ 2mm ABS Kante
- Regale Korpusstärke 16 mm , Dekorkante
- Metall-Topfbandscharniere 110 Grad Öffnungswinkel
- Einlegeböden 19 mm stark

Lieferzustand: A = Aufgebaut / Z = Zerlegt

Er-Leben - Fachversand, Weetfelderstraße 35, 59199 Bönen
Tel.: 02383-9200555, Fax: 9200599
eMail: info@er-leben.de, Internet: www.er-leben.de

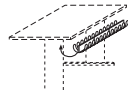
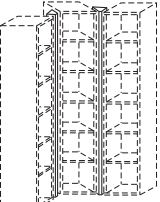

	Rechteckplatte mit Metall C-Fuß alufarbig 2 Kabeldurchlässe nur bei 101/102 	Freiformplatte mit Metall C-Fuß alufarbig passend für Anbauteil 238 2 Kabeldurchlässe 	Anbauteil 2 Schiebetüren 1 Ordnerfach 1 Ablagefach 1 Schloß passend für Schreibtisch 116/115 	Verkettungsplatte 	Rollcontainer 1 Materialfach 3 Schubkästen mit Kunststoffzargen auf Kugelauszügen mit Schloß und Zentralverriegelung 	PC-Caddy alufarbig 						
Maße in cm: Breite Höhe Tiefe	80,0 72,0 80,0	120,0 72,0 80,0	80,0 72,0 80,0	180,0 72,0 100,0	80,4 72,0 42,5	80,0 2,2 80,0	43,3 53,8 56,9	28,90 55,0 60,0				
Best.-Nr.:	433-001	433-002	433-003	433-004 r. 433-005 l.	433-006	433-007	433-008	433-009				
Preis für alle Ausf.	172,-	195,-	214,-	266,-	132,-	74,-	252,-	74,-				
	Aktenregal, offen mit Rückwand und Sockel 1 Boden für Tür -22 für Auszüge -82,-86 	Aktenregal, offen mit Rückwand und Sockel 2 Böden 	Aktenregal, offen mit Rückwand und Sockel 2 Böden für Türen -22, -32 für Auszüge -82,-86 	Aktenregal, offen mit Rückwand und Sockel 5 Böden für Türen -22, -32, -41 	Aktenregal, offen mit Rückwand und Sockel 5 Böden keine Türen möglich 	Aktenregal, offen mit Rückwand und Sockel 5 Böden für Türen -22, -32, -42 für Auszüge 82,-86 						
Maße in cm: Breite Höhe Tiefe	81,9 76,0 40,0	2 Raster	41,0 111,1 40,0	3 Raster	81,9 111,1 40,0	3 Raster	41,0 216,7 40,0	6 Raster	60,0 216,7 46,0	6 Raster	81,9 216,7 40,0	6 Raster
Best.-Nr.:	433-010	433-011	433-012	433-013	433-014	433-015						
Preis für alle Ausf.	84,-	77,-	106,-	125,-	164,-	182,-						
	Doppeltür inkl. 110 Grad Scharnieren mögliche Frontfarben: A=ahornfarbig U=buchefarbig H=hellgrau 	Doppeltür inkl. 110 Grad Scharnieren 	Einzeltür inkl. 110 Grad Scharnier 	Doppeltür inkl. 110 Grad Scharnieren 	Auszug für Hängeregister für Typen: 200, 300, 500, 400 	2 Schubkästen für Typen: 200, 300, 500, 400 						
Rasterhöhe	2 Raster	3 Raster	6 Raster	6 Raster	1 Raster	1 Raster						
Best.-Nr.:	433-016	433-017	433-018	433-019	433-020	433-021						
Preis für alle Ausf.	62,-	70,-	70,-	108,-	97,-	111,-						
	Doppeltür inkl. 110 Grad Scharnieren 	Tastaturauszug für Schreibtisch-Unterbaumontage 	Kabelablage für Platten-Unterbaumontage 	Eckleiste für Eckkombinationen 								
Maße in cm: Breite Höhe Tiefe	81,9 37,1 39,0	60,0	50,0	216,7								
Best.-Nr.:	433-022	433-023	433-024	433-025								
Preis für alle Ausf.	56,-	46,-	17,-	21,-								



Ausführung 1000 Kunststoffoberfläche
 Korpus : wahlweise Kernbuche Nachbildung oder Quarzit
 Fronten: wahlweise Kernbuche Nachbildung oder Hellgrau
 Schreibtischplatten: wahlweise Kernbuche Nachbildung oder Hellgrau
 Schreibtischgestell: alufarbig
 (Bei der Korpusfarbe Quarzit sind alle Rückwände und Korpuskanten uni anthrazitfarbig)

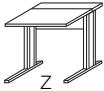
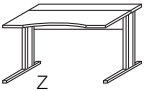
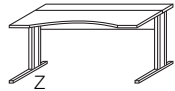

Produktbeschreibung:
 • Modernes zerlegtes Bürosystem
 • Schreibtische in 4 Breiten
 • Beschläge aus Metall
 • Plattenstärke 22mm/ 2mm ABS Kante
 • Regale Korpusstärke 16 mm , Dekorkante
 • Metall-Topfbandscharniere 110 Grad Öffnungswinkel
 • Einlegeböden 19 mm stark
 Lieferzustand: A = Aufgebaut / Z = Zerlegt

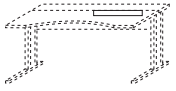

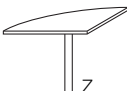
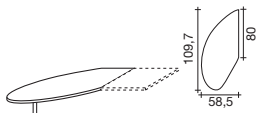

Blenden für die Schreibtischfüße sind immer erforderlich und werden nach Farbwahl zusätzlich bestellt!

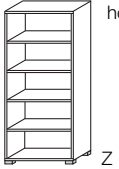
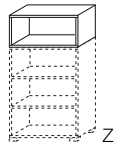
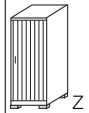
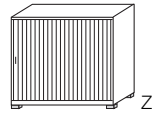

Bei allen Ausführungen handelt es sich um E1-Qualitätsspanplatten mit Melaminharz-Oberfläche - kratzfest - stoßfest - feuchtigkeitsabweisend - hitzebeständig - lichtbeständig

	Schreibtische mit Metall C-Fuß und Rechteckplatte ohne Fußblende Fußblende zusätzlich bestellen!	Schreibtische mit Freiform- platte	Schreibtische mit Freiform- platte	Fußblende Metall alufarbig	Fußblenden in Holz Blenden für Schreibtischfüße sind zu jedem Schreibtische erforderlich!	Kabelkanal für Schreibtische, Montage unter Schreibtischplatte Farbe: alufarbig		
Maße in cm: Breite Höhe Tiefe	 80,0 72,6 80,0	 120,0 72,6 80,0	 150 72,6 80,0	 2 Stück Fußblende Metall aluf.	 2 Stück Fußblende Holz		für 120er Schreibtisch	für 150er Schreibtisch
Best.-Nr.:	435-001	435-002	435-003	435-006	435-007	435-004	435-005	
Preis für alle Ausf.	195,-	209,-	223,-	55,-	27,-	55,-	69,-	

	Anbauplatte mit Stützfuß links oder rechts nutzbar	Anbauplatte mit Stützfuß links oder rechts nutzbar	Anstellcontainer 1 Materialauszug 2 Schubkästen 1 Auszug für A4-Hängeregister	Rollcontainer mit Zentralverriegelung 1 Materialauszug 3 Schubkästen auf Kugelauszügen
Maße in cm: B/H/T	 80,0 72,6 80,0	 58,5 72,6 109,7	 43,5 72,6 80,0	 43,5 53,8 56,9
Best.-Nr.:	435-008	435-009	435-010	435-011
Preis für alle Ausf.	111,-	167,-	279,-	279,-

	Aktenregal 2 Ordnerhöhe	Aktenregal 3 Ordnerhöhe	Aktenregal 5 Ordner- höhe	Regalaufsatz 1 Ordnerhöhe	Anbauteile mit Jalousieschiebetür 3 Ordnerhöhe, 1 Jalousie alufarbig, 2 Böden	
Maße in cm: B/H/T	 80,0 70,4 80,0	 80,0 110,4 80,0	 80,0 182,4 80,0	 80,0 36,0 40,0	 60,0 110,4 40,0	 120,0 110,4 40,0
Best.-Nr.:	435-012	435-013	435-014	435-015	435-016	435-017
Preis für alle Ausf.	111,-	139,-	223,-	83,-	279,-	419,-

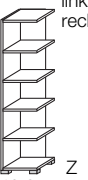
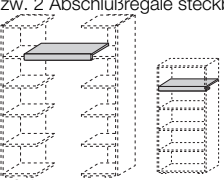
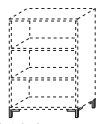
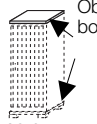
	Doppeltür inkl. 110 Grad Scharnieren	Doppeltür inkl. 110 Grad Scharnieren	Doppeltür inkl. 110 Grad Scharnieren	Doppeltür inkl. 110 Grad Scharnieren	2 Schubkästen
Maße in cm: B/H/T	 1 Raster	 2 Raster	 3 Raster	 5 Raster	 1 Raster
Best.-Nr.:	435-018	435-019	435-020	435-021	435-022
Preis für alle Ausf.	69,-	83,-	97,-	125,-	153,-

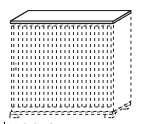
	Abschlußregal links oder rechts nutzbar	Breitenausgleich Metallboden zw. 2 Abschlußregale steckbar	Winkelfüße f. Aktenregale	Platten als Oberboden oder Unterboden für Aktenschränke nutzbar, Kantenfarbe bei allen Ausführungen alufarbig. Preis für 1 Platte		
Maße in cm: B/H/T	 40,0 182,4 40,0	 76,1 2,1 38,2	 H. 10,0 alufarbig	 60,0 2,2 42,0	 80,0 2,2 42,0	 120,0 2,2 42,0
Best.-Nr.:	435-023	435-025	435-026	435-027	435-028	435-029
Preis für alle Ausf.	153,-	41,-	41,-	27,-	41,-	55,-